

UltraLine II ist die Umsetzung aller heute möglichen Kunststoff-Materialien und Füge-Technologien in einfache robuste Systeme für Planendächer. Das Resultat ist eine bessere Kinematik im reduzierten Bauraum und damit mehr Ladevolumen und geringe Bedienkräfte ohne Einbußen bei Montage und Dauerfestigkeit.

### Durch Verwendung moderner Kunststoffe erzielt unser CS-UltraLine II:

- ein optimiertes Laderaumvolumen
- eine kundenfreundliche und flexible Montage
- eine Gewichts- und Fertigungsoptimierung
- Montage- und ersatzteilmfreundliche Steck- bzw. Clipverbindungen
- Verbesserung des Aufstellwinkels des Portalbalkens
- definiertes Klappen der Gelenke
- verbessertes Handling (Bewegungsabläufe/Verriegelungskonzept)
- Leichtlaufgarantie auch bei hoher Dachlast
- ein modulares Konzept

*UltraLine II is the integration of all the plastic materials and joining technologies that are available today into simple yet robust systems for tarpaulin roofs. The result is improved kinematics within a reduced installation space and therefore more loading volumes and smaller operating forces without any compromises with respect to assembly and durability.*

### Through the Use of Modern Plastics Our CS-UltraLine II Provides:

- *optimised cargo space volumes*
- *customer-friendly and flexible assembly*
- *optimised manufacturing and weights*
- *plug-in and clip connections that are easy to install and replace*
- *improvements to the positioning angle of the gantry beam*
- *defined folding of the joints*
- *improved handling (sequences of movement/locking concept)*
- *guaranteed easy running even with a high roof load*
- *a modular concept*



Äußerst haltbare Kunststoffgelenke  
*Extremely durable plastic joints*

# Curtainsider Roofs



Durch Gelenke zuverlässige gefaltete Plane  
*Reliably tarpaulin folding due to joints*



Geöffnetes Verdeck  
*Open roof*

## Öffnungsvorgang Dach

- Bedienung durch eine Person
- in wenigen Sekunden
- vom Boden aus
- auf Wunsch auch nach hinten verschiebbar

## Roof Opening Process

- *operation by one individual*
- *within a few seconds*
- *from the ground*
- *movable towards the rear on request*



Dachaussteifung nach EN12642 XL, dynamisch und statisch getestet bei Aufbauten bis 27 t Nutzlast

*Roof reinforcement according to EN12642 XL, tested dynamically and statically for bodies of up to 27 t payload*



Ausführung Standard - hinteres Verdeckende  
*Standard design - rear end of roof*



Ausführung Hubdach  
*Lifting roof design*

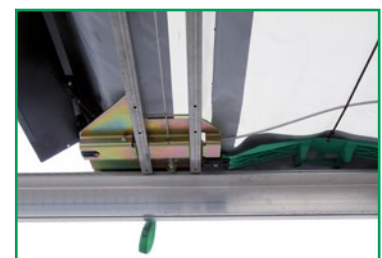

Hinteres Verdeckende mit Edscha TS-Portalbalken, Seilanbindung und Verriegelung  
*Rear end of roof with Edscha TS gantry beam, cable connection and lock*



## Öffnungsvorgang Gardine

- Dauerhaft zuverlässig
- Schnell und leichtgängig
- Max. freitragende Öffnung  
ca. 85 - 90% der Aufbau­länge

## *Curtain Opening Process*

- *always reliable*
- *fast and easy-running*
- *max. self-supporting opening  
approx. 85 - 90% of the  
body length*



## CS-UltraLine II

Für den täglichen Einsatz entwickelt. Der Drehpunkt der Gelenke ist neben dem Dachträger angeordnet und hat eine direkte Verbindung zu den Dachspriegeln. Das garantiert eine einfache und leichte Bedienung sowie volles Innenvolumen bei besonders kompaktem Gewicht ab 7 kg/m ohne Aluprofil.

## CS-UltraLine II

*Developed for everyday use. The pivot point of the joints is located next to the longitudinal rail and is directly linked to the roof bows. This guarantees easy and straight-forward operation, whilst creating a large amount of interior space and an especially compact weight. Starting from 8 kg/m without aluminium profile.*



UltraLine Gelenke  
*UltraLine Articulation*

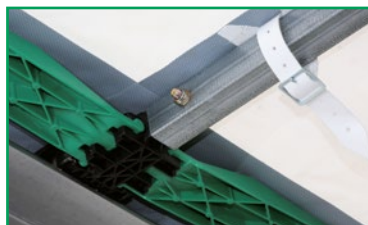

Drehpunkt mit Clipverbindung  
*Pivot point with clip connection*

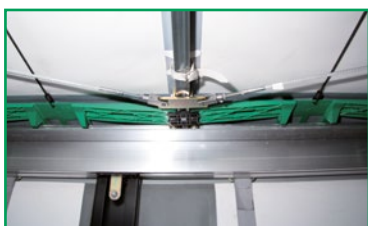

Dachaussteifung  
*Roof reinforcement*

## Gelenkpaket Joint Package

- < 1,4 m Paketlänge bis 8 m Aufbau
- < 2,0 m Paketlänge bis 13,6 m Aufbau
- Pakethöhe ca. 280 mm

- < 1.4 m package length up to 8 m body
- < 2.0 m package length up to 13.6 m body
- Package height approx. 280 mm

Länge  $\approx$  1,4 m - 2,0 m  
Length  $\approx$  1.4 - 2.0 m



Höhe Height:  $\approx$  280 mm

x = Maß bis Stirnwand (kundenspezifisch)  
x = Size up to bulkhead (customer specific)

## Verdeckaufbau Roof Structure

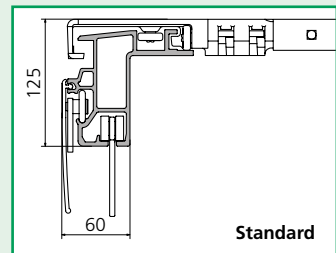

Standard

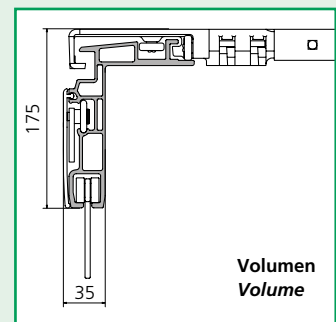

Volumen  
Volume

## Profil Profile

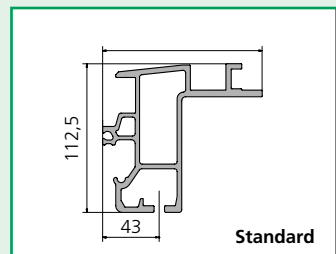

Standard

Gewicht 5,2 kg/m, Art.-Nr. 38 054 370  
Weight 5.2 kg/m, art. no. 38 054 370

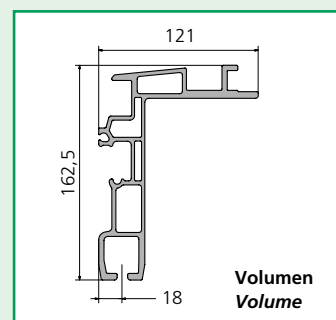

Volumen  
Volume

Gewicht 5,7 kg/m, Art.-Nr. 38 052 450  
Weight 5.7 kg/m, art. no. 38 052 450

## CS-UltraLite II

- Ausführung mit Kunststoffgelenken, 3 Aluminiumprofile lieferbar
- Standard - Systemhöhe: 125 mm
- Hubdach/Lift - Systemhöhe: 175 mm. Komplettes Verdecksystem wie Standard jedoch 50 mm höher und nur 35 mm breit, optimiert für Hubdachaufbauten. Wir empfehlen für die Gardine kraftbegrenzende Direktspannsysteme.
- kleine Verdeckaufbauten 110 mm

## Optionen/Zubehör

- Beidseitig zu öffnen
- Dachaussteifung nach VDI 2700 / EN 12642 XL
- Endlift
- Portalbalken mit Aufstellfunktion
- Festdach
- TIR-Ausführung

## CS-UltraLine II

- *Designed with plastic joints, 3 aluminium profiles available*
- *Standard system height: 125 mm*
- *Elevation roof/Lift system height: 175 mm. A complete roof system as the standard version but 50 mm higher and only 35 mm wide, optimised for elevation roof bodies. For the curtain we recommend force-limiting direct tensioning systems.*
- *Small 110 mm roof constructions*

## Options/Accessories

- *can be opened on both sides*
- *Roof reinforcement according to VDI 2700 / EN 12642 XL*
- *end lift*
- *gantry beam with lifting function*
- *fixed roof*
- *TIR design*

- ★ siehe nächste Seite
- ★ see next page

## Heckabschluss · *Rear gantry beam*

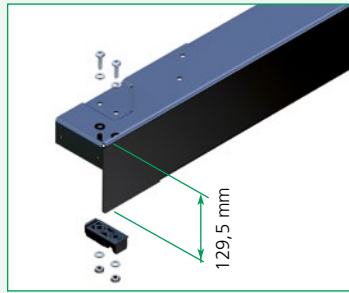

**Portalbalken Standard komplett, H = 129,5 mm**  
*Gantry beam "Standard" complete, H = 129.5 mm*

No: 38 063 270

geeignet für EN 12642 XL ★  
*suitable for EN 12642 XL*

No: 38 063 280

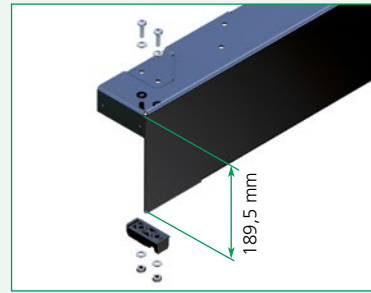

**Portalbalken Volumen komplett, H = 189,5 mm**  
*Gantry beam "Volume" complete, H = 189.5 mm*

No: 38 063 310

geeignet für EN 12642 XL ★  
*suitable for EN 12642 XL*

No: 38 063 320

★ ladungssichernde Aufbauten für UL II 12866 - 13515  
*cargo securing bodyworks for UL II 12866 - 13515*

## Standard-Zubehör · *Standard Accessories*

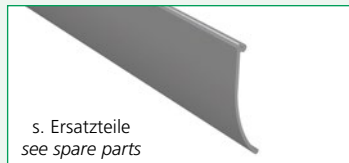

s. Ersatzteile  
*see spare parts*

Profilabdichtung Standard  
*PVC pelmet "Standard"*

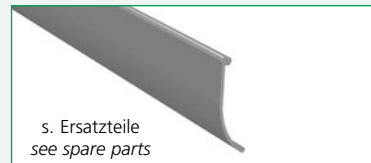

s. Ersatzteile  
*see spare parts*

Profilabdichtung Volumen  
*PVC pelmet "Volume"*

No: 38 051 860



Planenroller  
*Tarpaulin roller*

## Zubehör Ladungssicherung

### *Accessories for cargo securing purposes*

geeignet für · *suitable for* EN 12642 XL  
(ladungssichernde Aufbauten für UL II 12866 - 13515)  
(*cargo securing bodyworks for UL II 12866 - 13515*)

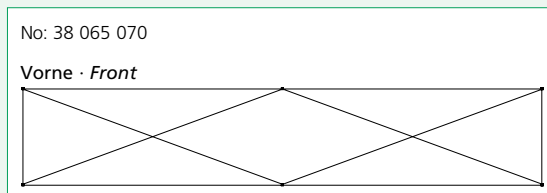

No: 38 065 070

Vorne · *Front*

Dachaussteifung 4-Seilesystem (bis 13,6 m)  
*Roof Reinforcement 4 rope system (till 13.6 m)*



Expanderseil 1.300 mm  
*Expander rope 1.300 mm*

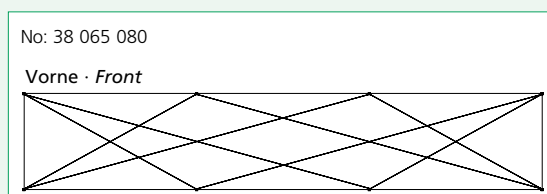

No: 38 065 080

Vorne · *Front*

Dachaussteifung 8-Seilesystem (bis 14,9 m) ·  
*Roof Reinforcement 8 rope system (till 14.9 m)*

## Verdeck Standard · *Roof "Standard"*

Bestell-Nr. Order No.	Bezeichnung Designation	Anzahl der Spriegel No. of Bows
	<b>Verdeck Standard ohne Heckabschluss</b> <i>Roof "Standard" without rear gantry beam</i> (Breite · Width: 2550 mm)	
29 823 012	UL II 4.416 mm - 5065 mm	6
29 823 013	UL II 5.066 mm - 5715 mm	7
29 823 014	UL II 5.716 mm - 6365 mm	8
29 823 015	UL II 6.366 mm - 7015 mm	9
29 823 016	UL II 7.016 mm - 7665 mm	10
29 823 017	UL II 7.666 mm - 8315 mm	11
29 823 018	UL II 8.316 mm - 8965 mm	12
29 823 019	UL II 8.966 mm - 9615 mm	13
29 823 020	UL II 9.616 mm - 10265 mm	14
29 823 021	UL II 10.266 mm - 10915 mm	15
29 823 022	UL II 10.916 mm - 11565 mm	16
29 823 023	UL II 11.566 mm - 12215 mm	17
29 823 024	UL II 12.216 mm - 12865 mm	18
29 823 025	UL II 12.866 mm - 13515 mm	19
29 823 026	UL II 13.516 mm - 14165 mm	20
29 823 027	UL II 14.166 mm - 14815 mm	21
29 823 060	UL II 12.866 mm - 13515 mm *	19
29 823 061	UL II 12.866 mm - 13515 mm **	19
	<b>Verdeck Standard ohne Heckabschluss mit verstärkten Spriegeln</b> <i>Roof "Standard" without rear gantry beam but with reinforced bows</i> (Breite · Width: 2550 mm)	
29 823 028	UL II 6.366 mm - 7015 mm DB	9
29 823 029	UL II 7.016 mm - 7665 mm DB	10
29 823 030	UL II 7.666 mm - 8315 mm DB	11
29 823 031	UL II 12.866 mm - 13515 mm DB	19
29 823 062	UL II 12.866 mm - 13515 mm * DB	19
29 823 063	UL II 12.866 mm - 13515 mm ** DB	19

\* vorbereitet für ladungssichernde Aufbauten (für 4-Seil) / *prepared for cargo securing bodyworks (for 4 rope)*

\*\* vorbereitet für ladungssichernde Aufbauten (für 8-Seil) / *prepared for cargo securing bodyworks (for 8 rope)*

\*\*\* vorbereitet für ladungssichernde Aufbauten (für 4- und 8-Seil) / *prepared for cargo securing bodyworks (for 4 and 8 rope)*

DB: geeignet für Deutsche Bahn  
*suitable for German Railways*

## Verdeck Volumen · *Roof "Volume"*

Bestell-Nr. Order No.	Bezeichnung Designation	Anzahl der Spriegel No. of Bows
	<b>Verdeck Volumen ohne Heckabschluss</b> <i>Roof "Volume" without rear gantry beam</i> (Breite · Width: 2550 mm)	
29 823 032	UL II-V 6.366 mm - 7015 mm	9
29 823 033	UL II-V 7.016 mm - 7665 mm	10
29 823 034	UL II-V 7.666 mm - 8315 mm	11
29 823 035	UL II-V 8.316 mm - 8965 mm	12
29 823 036	UL II-V 8.966 mm - 9615 mm	13
29 823 037	UL II-V 9.616 mm - 10265 mm	14
29 823 038	UL II-V 10.266 mm - 10915 mm	15
29 823 039	UL II-V 10.916 mm - 11565 mm	16
29 823 040	UL II-V 11.566 mm - 12215 mm	17
29 823 041	UL II-V 12.216 mm - 12865 mm	18
29 823 042	UL II-V 12.866 mm - 13515 mm ***	19
29 823 043	UL II-V 13.516 mm - 14165 mm	20
29 823 044	UL II-V 14.166 mm - 14815 mm	21
	<b>Verdeck Volumen ohne Heckabschluss mit verstärkten Spriegeln</b> <i>Roof "Volume" without rear gantry beam but with reinforced bows</i> (Breite · Width: 2550 mm)	
29 823 045	UL II-V 6.366 mm - 7015 mm DB	9
29 823 046	UL II-V 7.016 mm - 7665 mm DB	10
29 823 047	UL II-V 7.666 mm - 8315 mm	11
29 823 048	UL II-V 12.866 mm - 13515 mm ***	19

# CS-UltraLine II: Aufbau · *Body*

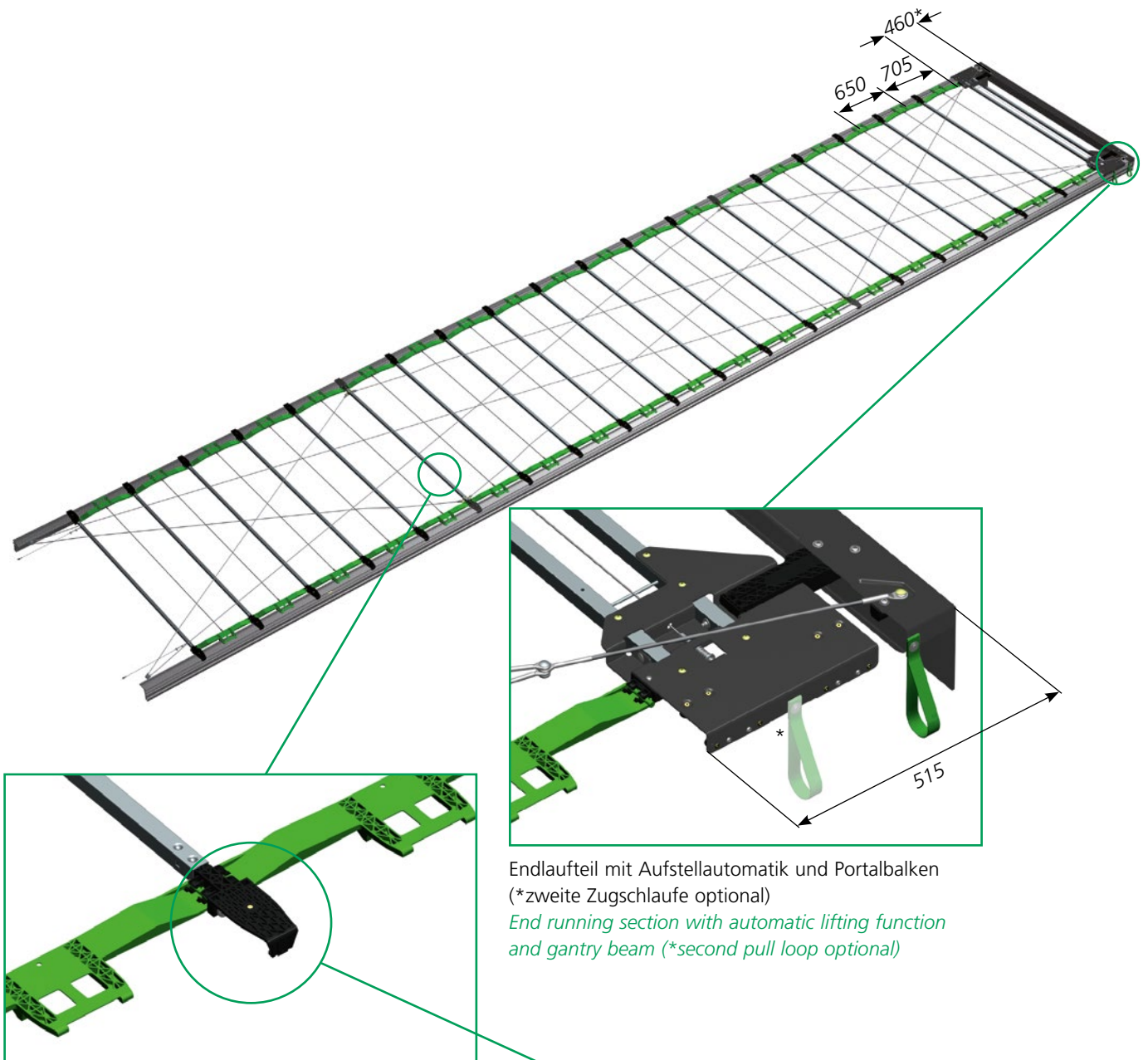

Endlaufteil mit Aufstellautomatik und Portalbalken  
(\*zweite Zugschleife optional)  
*End running section with automatic lifting function  
and gantry beam (\*second pull loop optional)*

Gelenkpaket (Rollenwagen, Gelenke, Halteplatte)  
*Joint package (glider, joints, retaining plate)*

## Rollenwagen mögliche Ausführungen

- für Standard Verdecke  
Stahlrollen (Abb.)
- mit Gleitstück XL  
Stahlrollen

## Available Glider Designs

- for standard roofs  
steel rollers (shown)
- with XL slider  
steel rollers



Rollenwagen  
*Glider*



# CS-UltraLine II

Ihr Partner: \_\_\_\_\_

Anfrage  Bestellung

Verantwortliche Vertretung \_\_\_\_\_

Kunden Nr: \_\_\_\_\_

Ansprechpartner: \_\_\_\_\_

Bestellschrift: \_\_\_\_\_

Lieferanschrift: \_\_\_\_\_

Tel: \_\_\_\_\_ Fax: \_\_\_\_\_

E-Mail: \_\_\_\_\_

Termin: \_\_\_\_\_ Transport: \_\_\_\_\_

**UltraLine II Standard Typ 2982 3000**

Stück \_\_\_\_\_

**UltraLine II Volumen Typ 2982 3000**

Stück \_\_\_\_\_

**Portalbalken Standard (130 mm)**

Bestell-Nr. \_\_\_\_\_

Stück \_\_\_\_\_

**Portalbalken Volumen (190 mm)**

Bestell-Nr. \_\_\_\_\_

Stück \_\_\_\_\_

**Aluminiumdachgurte (nicht im Lieferumfang)**

**Ausführung**

Ausführung EN 12642 XL (nach VDI)

Dachaussteifung:

4-Seilesystem (Nr. 38 065 070)

8-Seilesystem (Nr. 38 065 080)

Expanderseil 1300 mm (Nr. 38 055 570)

Seile vorn sind kundenspezifisch - bitte mit Technik in Verbindung setzen

DB-Ausführung (nach EN 283)

Sonstiges: \_\_\_\_\_

Verdeckpreis: \_\_\_\_\_ €

Gesamtpreis: \_\_\_\_\_ €

**Standard**

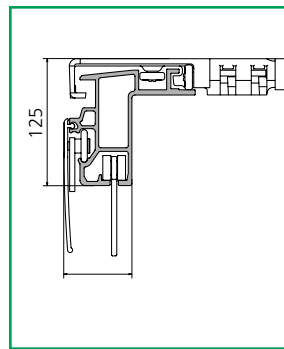

Profil Nr: 805437

**Volumen**

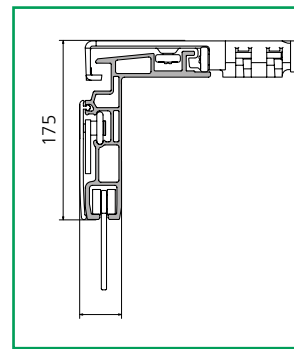

Profil Nr: 805245

**Zusatzausstattung (Aufpreis)**

Planenroller (Nr. 38 051 860): \_\_\_\_\_ Stück \_\_\_\_\_  
(empfohlener Abstand: ca. 50 cm)

Profilabdichtung Standard, Rolle:

13700 mm  18500 mm  schwarz  grau

Best.-Nr: \_\_\_\_\_

Profilabdichtung Volumen, Rolle:

13700 mm  18500 mm  schwarz  grau

Best.-Nr: \_\_\_\_\_

**Ich bestelle hiermit zu Ihren mir bekannten Verkaufs- und Lieferbedingungen**

Datum: \_\_\_\_\_ Unterschrift: \_\_\_\_\_

Stand 09/12 • Weitere Bestellformulare unter www.EdschaTS.com

Your Partner: \_\_\_\_\_

Inquiry  Order

Representative responsible: \_\_\_\_\_

Customer no: \_\_\_\_\_

Contact person: \_\_\_\_\_

Order address: \_\_\_\_\_

Delivery address: \_\_\_\_\_

Phone: \_\_\_\_\_ Fax: \_\_\_\_\_

E-Mail \_\_\_\_\_

Date: \_\_\_\_\_ Transport: \_\_\_\_\_

UltraLine II "Standard" Type 2982 3000

Pieces \_\_\_\_\_

UltraLine II "Volume" Type 2982 3000

Pieces \_\_\_\_\_

Gantry beam "Standard" (130 mm)

Order No: \_\_\_\_\_

Pieces \_\_\_\_\_

Gantry beam "Volume" (190 mm)

Order No: \_\_\_\_\_

Pieces \_\_\_\_\_

Standard

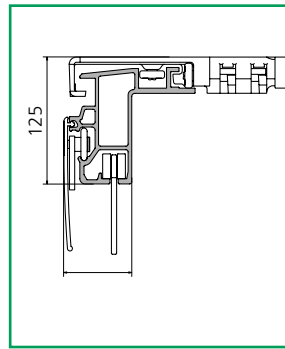

Profile No: 805437

Volume

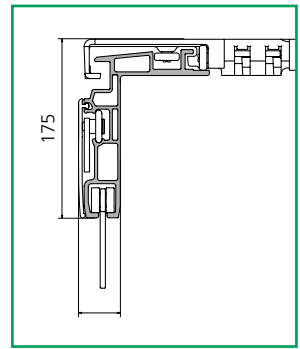

Profile No: 805245

**Aluminium roof profiles (not supplied)**

**Design**

Design EN 12642 XL (acc. to VDI)

Roof reinforcement:

4 cable system (No. 38 065 070)

8 cable system (No. 38 065 080)

Expander rope 1300 mm (No. 38 055 570)

front ropes are customer specific – please contact the technical department

DB Design (acc. to EN 283)

Miscellaneous: \_\_\_\_\_

\_\_\_\_\_

\_\_\_\_\_

**Additional equipment (extra charge)**

Tarpaulin roller (No. 38 051 860): Pieces \_\_\_\_\_  
(recommended distance: approx. 50 cm)

PVC pelmet "Standard", roll:

13700 mm  18500 mm  black  grey

Order No: \_\_\_\_\_

PVC pelmet "Volume", roll:

13700 mm  18500 mm  black  grey

Order No: \_\_\_\_\_

**I hereby order in accordance with your terms and conditions of sale and delivery**

Roof price: \_\_\_\_\_ €

Total price: \_\_\_\_\_ €

Date: \_\_\_\_\_ Signature: \_\_\_\_\_